

LCD デジタルフューエルメーター

No.1/2

商品コード：752-1128300

適合車種：TODAY (AF61)

●この度はキタコ製品をお買い求め頂き誠に有り難うございます。説明文を良く理解して正しい取付を行って下さい。

■製品、装着について (必ずお読み下さい)

- この製品は精密機器ですので、強い衝撃を与えたりしないで下さい。破損、故障の原因にもなります。また、記載されていない追加加工や不正な取付、改造、仕様変更はしないで下さい。
- 組み立てミス等によるパーツ、その他関連パーツの破損やそれに伴う事故等については全て運転者本人の責任とし、当社は一切の責任を負いませんのでご了承下さい。
- 取付の際、必ず車種ごとのメーカーサービスマニュアルと併せて取付作業を進めて下さい。
- エンジンの振動によりボルト、ナット類が緩む可能性があります。走行前は、必ず各部のボルト、ナット類の締め具合を確認して下さい。

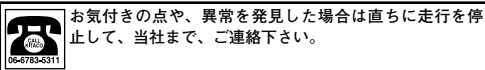
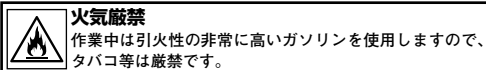
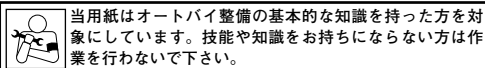
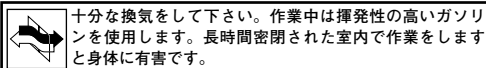

動作環境

DC 12V バッテリー車専用です。9V 電池 (006P) での作動も可能です。バッテリーレス仕様車、交流式 12V 電源の車両には作動しません。また電圧が 12V 電装車でバッテリーの電圧が 12V より低い場合は若干照明が暗くなります。ただしバッテリーが弱っている場合、高回転で過電圧になる可能性があり、故障の原因となりますのでご注意ください。

- 誤動作、トラブルの原因になりますので、イグニッションコイル等、強度のノイズ発生源付近への本体の取り付け、配線は回避して下さい。
- 本製品は、電装系統がノーマルの状態下において、正常動作する物であり、それ以外の特殊な部品を装着された車輛に対する、動作保障はいたしかねます。(スパークプラグ・プラグキャップ・ハイテンションコード・イグニッションコイル等・HID・音響製品その他)

注意事項 (必ずお読み下さい)

▼取扱いについて

- 当製品は完全防水ではありません。雨天走行、洗車時等に集中的に水がかかると浸入する恐れがありますので、できるだけ避けて下さい。また車両保管時も雨が掛かる場所は避けて下さい。湿度の高い日はガラス面が曇る場合があります。
- 精密機器の為、振動等の多い所に設置しますと本来の性能を発揮できないばかりか最悪の場合、破損する恐れがあります。従ってメーターの装着には必ず防振対策を施すことなど振動が伝わらない様に設置してください。またエンジン横にマウントしますと振動や熱などにより、誤作動する可能性があります。 ※熱や振動による故障は保障対象外となりますのでご注意ください。
- 当製品は、非分解式ですので決して分解は行わないで下さい。誤動作や故障の原因となります。

仕様諸元		
項目	数値	備考
動作電圧	9 ~ 14V DC	詳しくは注意事項参照
動作温度	- 10 ~ + 60°C	
LCD		● TN.NEGATIVE/PIN TYPE ● 可視方向 6 時 ● 白色 LED バックライト ● LCD バー 10 段階表示
モード切替方法		MODE ボタンを 2 秒以上長押しで 510 Ω ⇄ 100 Ω 切り替え
エラー表示		● センサーと GND が短絡した時 ● センサー未接続時 ※ WARNING のみ点灯 (他、表示全消灯)
表示更新タイミング	20 ± 0.2sec/Bar	キー ON 時はガソリン残量即表示
オイル残量表示		● 警告：警告用配線に + 12V 又は GND を結線した時 ● LCD の "WARNING" の文字点滅 (1Hz50% duty)

パッキングリスト (図の番号と照合させて下さい)

図番号	パーツ名	個数	商品コード	備考
1	LCD デジタルフューエルメーター本体	× 1	752-6000000	
2	面ファスナー	× 1		メーター本体の裏側及びお好みに位置に貼り付けて固定して下さい。
3	フューエルゲージユニット (HONDA/B)	× 1	752-7000291	
4	フューエルメーターセンサーハーネス TODAY	× 1	752-9998033	
5	フューエルメーターハーネス (-)	× 1	752-9998034	
6	フューエルメーターハーネス (+)	× 1	752-9998035	

装着手順

- ノーマルパーツの取り外し (別紙 NO.2 参照)
- 1) ラッゲージボックス、リアキャリア、ボディーカバー (ウイナカー類の 6P カブラ) を取り外します。
 - 2) フューエルメーター・ゲージユニットの取り付け
 - 3) ガソリンタンクからフューエルレベルセンサー (3P 赤カブラ) を取り外し、付属のフューエルゲージユニットをノーマルのフューエルユニットリテーナーを使用して装着して下さい (図参照) カブラ位置は No.2 参照
 - ※ 車体側 3P カブラは使用しない為、防水処理を施して下さい。
 - 4) フューエルメーターを付属のマジックテープでメーター本体の裏側と車輻側のお好みに位置に貼り付けて固定して下さい。(運転の妨げにならない箇所に装着して下さい)
 - 5) 配線はカバー内に納めて配線図を参考に結線して下さい。
 - 6) フューエルセンサー (抵抗値) の設定を行います。当製品はホンダ車に設定の 510 Ω と 100 Ω の 2 種類の抵抗値を選択できます。(設定方法は下図参照)
 - 7) 正常に作動するかよく確認し、取り外した逆の手順で外装類を装着して下さい。

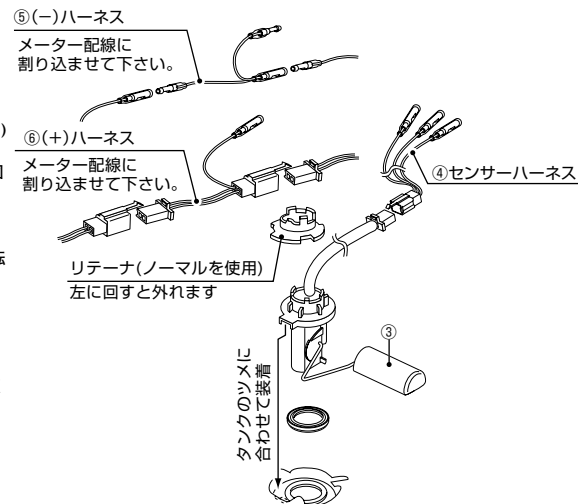

ハーネス図

※結線箇所とカブラ部分には必ずビニールテープ等を巻いて防水処理を施して下さい。使用しない端子(X)印は必ず防水処理をして下さい。
 ※ハーネス加工の際は、純正ハーネスの保護チューブ及びビニールテープを多めに除去し、十分な長さを確保して下さい。
 ※1) WARNING用青色リード線は12V電源、アース線どちらに接続しても、WARNINGを表示します。使用しない場合はビニールテープで絶縁処理を施して下さい。

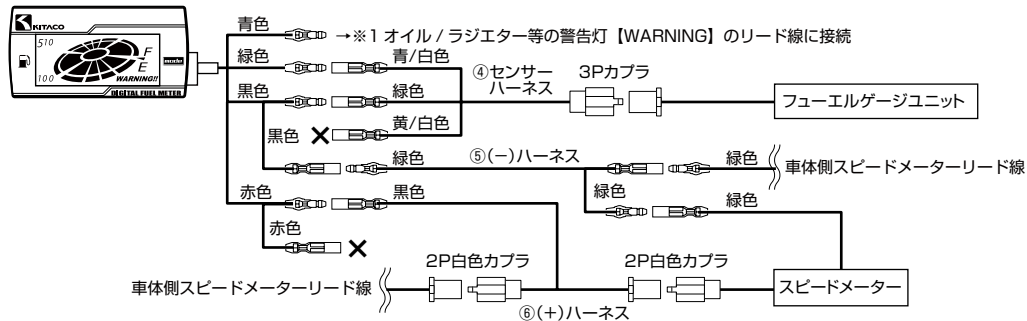

フューエルセンサー (抵抗値) の設定方法

当製品はホンダ車に設定の 510 Ω とヤマハ車の 100 Ω の 2 種類の抵抗値を選択できます。

[mode] ボタン 2 秒以上長押しする度に 510 Ω ⇄ 100 Ω の切り替えが可能です。

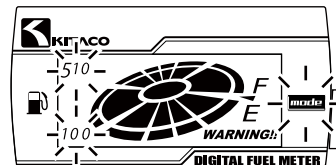

メーター設定: 510		
	黄 / 白と緑の間	
フロント	上 (F)	25 ~ 45 Ω
	下 (E)	400 ~ 700 Ω

※同メーカーでも車種別で配線色及び抵抗値の異なる場合があります。従ってサービスマニュアルのフューエルセンサーの点検項目を参照して下さい。

フューエルレベルセンサーカブラ位置

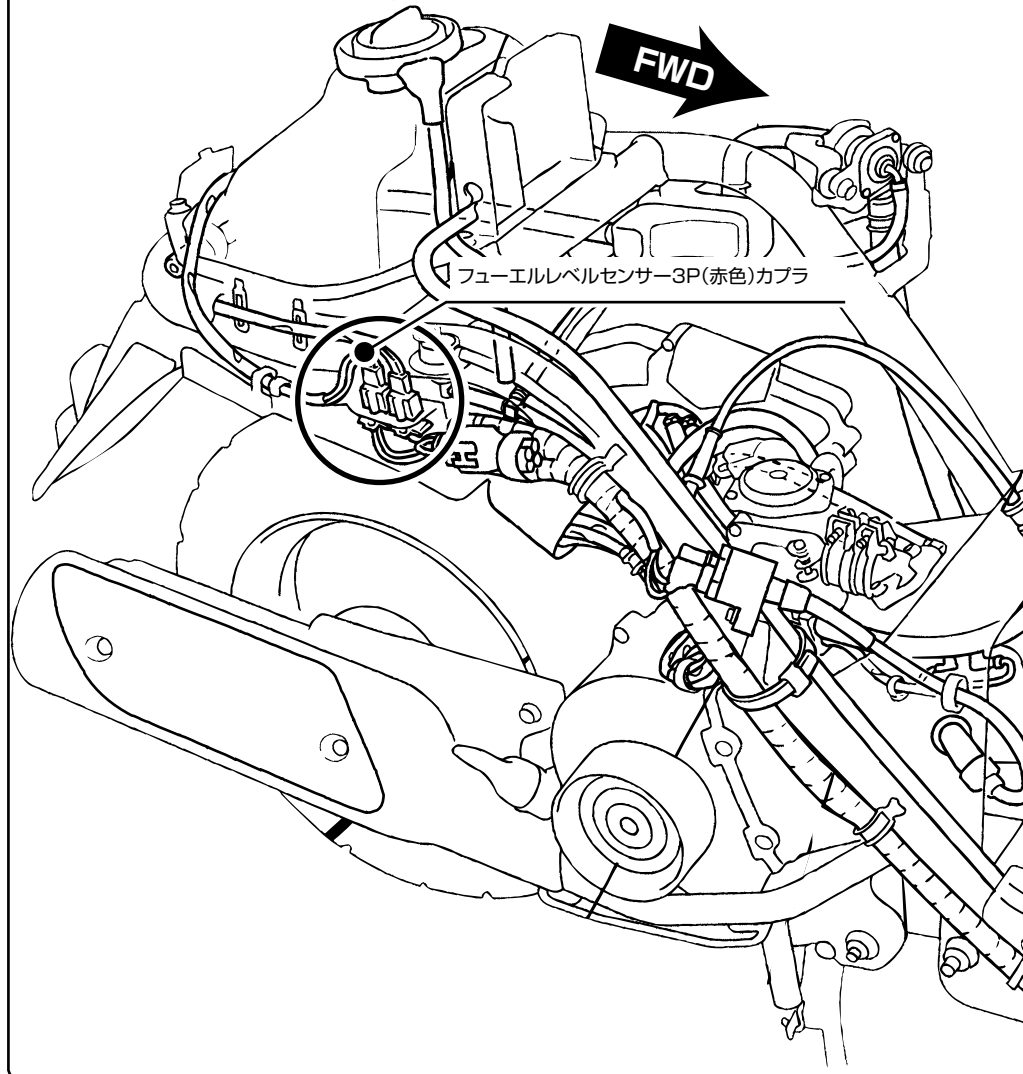

■製品の保証について、

- 製造には万全を期していますが、万一当社の製造上の原因による品質不良がありました場合は同様、同数の新しい製品とお取り替え又は、無償修理致します。但し、上記以外の故障、破損、事故等についてのパーツの代金、修理保証、整備費用等の代償はご容赦下さい。
- 当社製品の保証期間は商品購入後から6ヶ月です。

株式会社 キタコ

100217 Y-H
〒577-0015
東大阪市長田3-8-13
TEL.06-6783-5311 (代)
FAX.06-6782-0740